

## Návod k obsluze

**EBA 1126**  
**EBA 1126 CC**





Přečtěte si instrukce k obsluze a dodržujte bezpečnostní upozornění.  
**Návod k obsluze musí být vždy dostupný.**



Stroj nesmí být obsluhován dětmi.



Nesahejte do vstupní štěrbině a nedotýkejte se řezacího mechanismu!



Dlouhé vlasy mohou být zachyceny a vtaženy do řezacího mechanismu!



Pozor na kravaty a volné součásti oděvu!

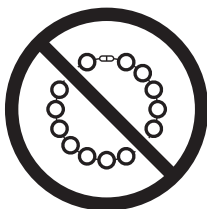

Pozor na volné šperky!

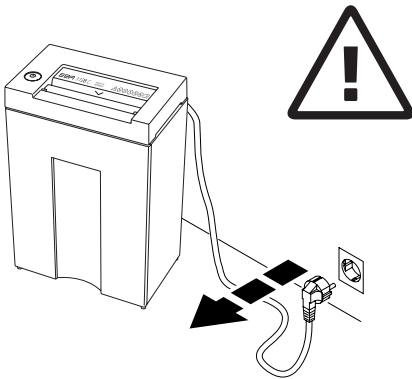

Při čištění a manipulaci se strojem  
vždy odpojte ze sítě!

**Neprovádějte na přístroji sami žádné opravy.**

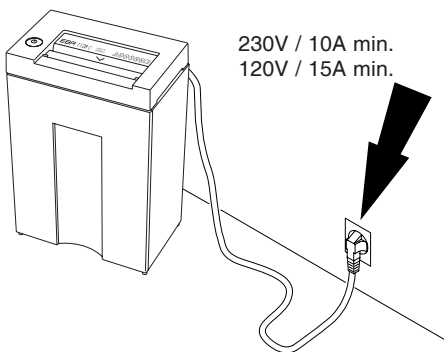

230V / 10A min.  
120V / 15A min.

Vždy mějte volně přístupné připojení k síti.

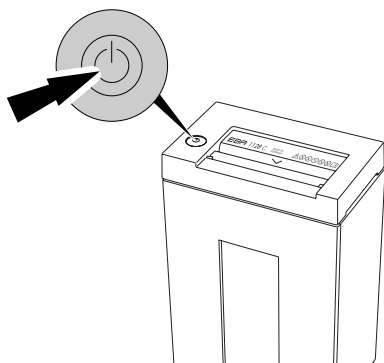

Po 30-ti minutách ve stand-by režimu úplně odpojí odběr el. energie ze sítě.

Automatické spuštění a vypnutí skartace fotobuňkou. Zpětný chod s automatickým vypnutím.

Multifunkční ovládací tlačítko **EASY-Touch** zajišťuje snadné, intuitivní ovládání, jednotlivé pracovní režimy jsou indikovány barevným světlem.

**EBA 1126 0,135 Wh**

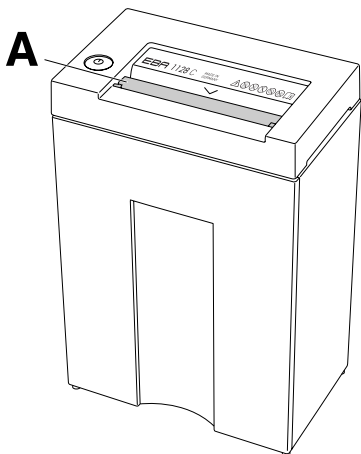

Nepracujte se skartovačem bez **mechanické jistící klapky**. (A)

Mechanická jistící klapka v místě vstupu skartovaného materiálu slouží jako doplňující jistění přeplnění, současně pomáhá zabránit vstupu nevhodných materiálů

**EBA 1126**

**EBA 1126**

Umístěte skartovací hlavu nahoru na skříňku.

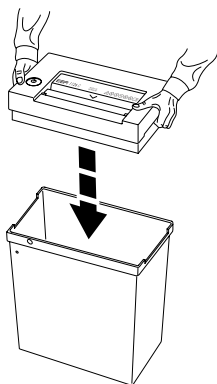

Zapojte kabel do zásuvky.

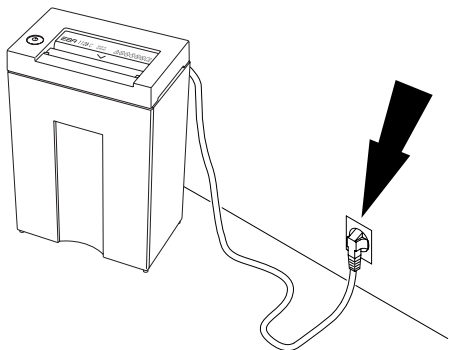

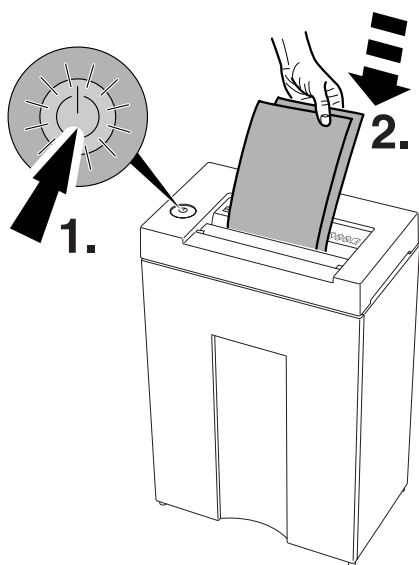

Zmáčkněte tlačítko, stroj je připraven, jestliže symbol svítí zeleně (1.). Stroj začne automaticky skartovat při vložení papíru (2.) a automaticky se zastaví při dokončení skartace.

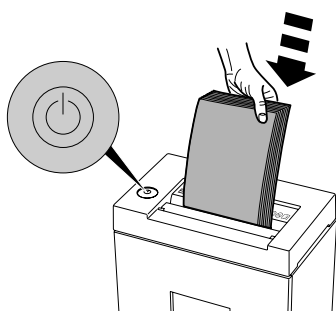

**Automatický STOP, jestliže vložíte větší množství papíru:**

→ Automatický zpětný chod, jestliže se papír zasekne ( tlačítko "ON/OFF"  svítí červeně) (1.).

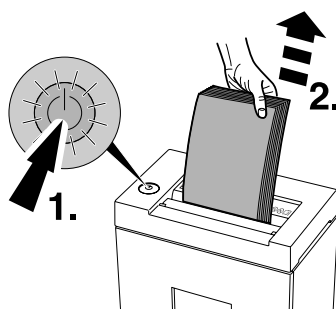

Vyjměte papír (2.), a znovu ho vložte ke skartaci v menším množství (3.).

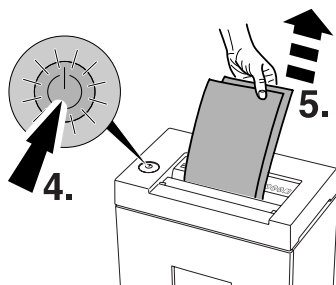
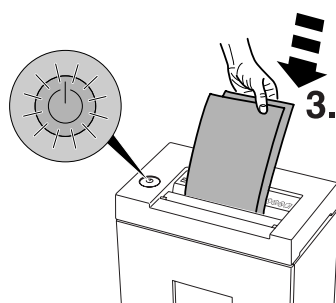

Pokud zůstane ve skartovacím mechanismu zablokovaný papír a tlačítko svítí červeně (4), zmáčnete jej a spustíte zpětný chod (tlačítko se rozsvítí zeleně) - vytáhněte papír z řezacího mechanismu (5).

EBA 1126

Pokud je odpadní koš plný, vyprázdněte jej.

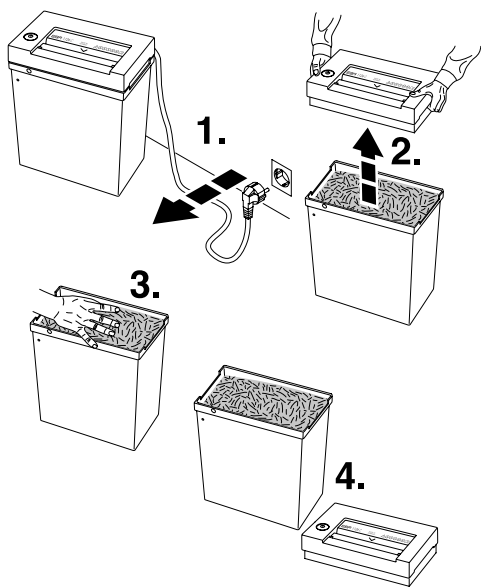



Jestliže se omezila kapacita přístroje, popř. po vyprázdnění pytle, doporučujeme promazat skartovací mechanismus! (viz obrázek)

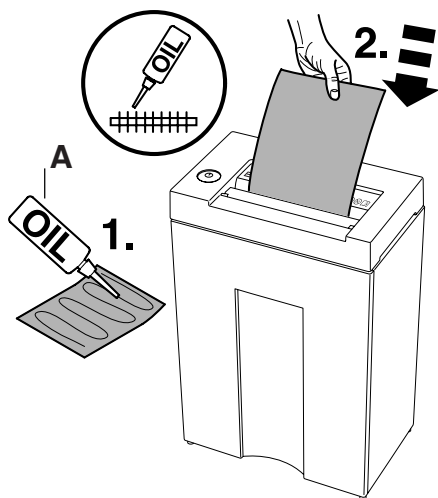

Postup:N  
- naolejujte speciálním olejem pro skartovače list papíru a skartujte ho

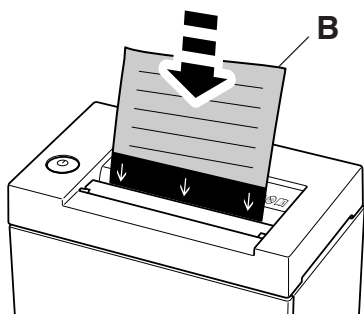

-použijte speciální čisticí olejový papír z naší nabídky



Občas vyčistěte výstupní oblast skartovací hlavy.

Odpojte kabel ze sítě !!!

Odstraňte zbytky papíru štětečkem.

**Pozn. Nebezpečí úrazu!**

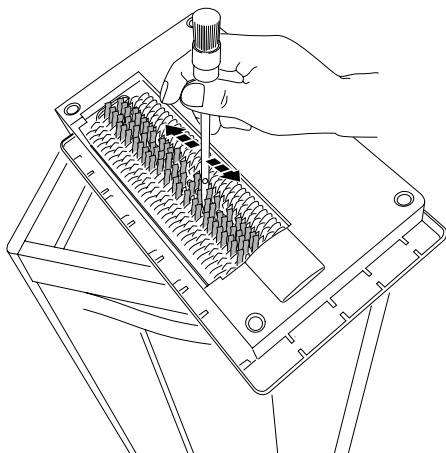

### Přístroj nelze zapnout?



### Je přístroj zapojen v síti?

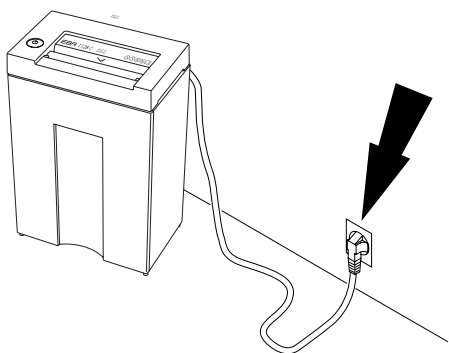

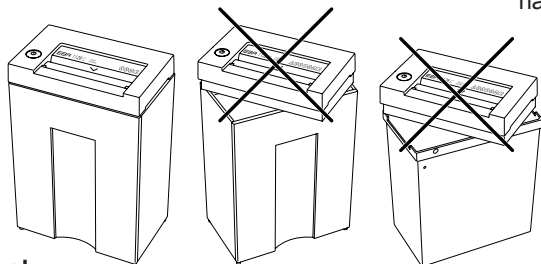

**A**

Skartovací hlava je umístěna správně na podstavci?

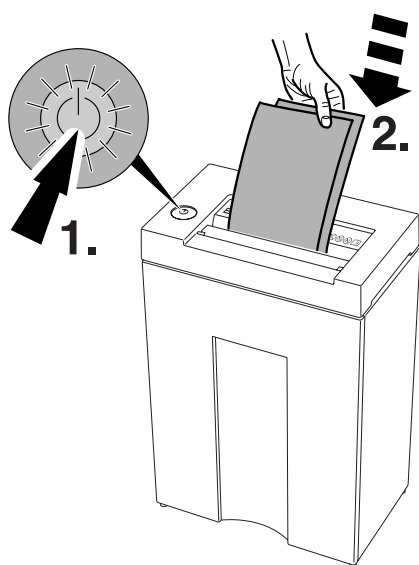

ok



Přístroj je zapnutý, tlačítko  jsvítí zeleně (1.) ? **Vložte papír vše je OK.**

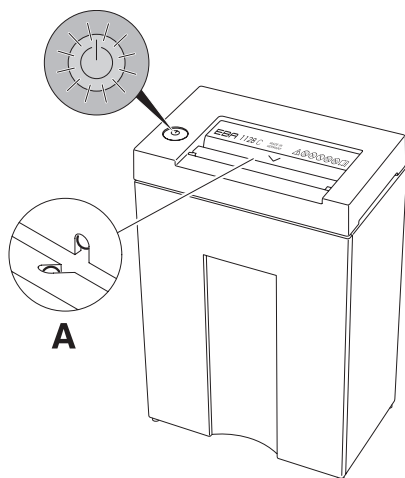

Byl papír zaveden přímo doprostřed štěrby?  
(foto-senzor) (A).

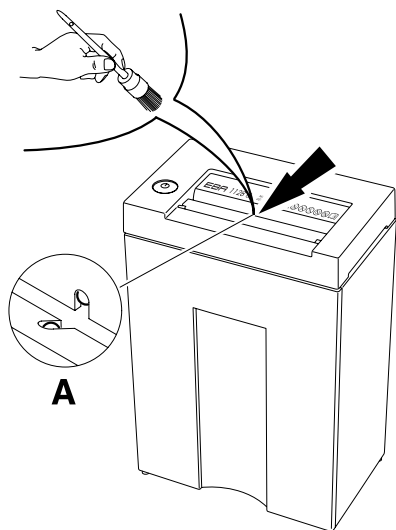
**Přístroj stále pracuje, nelze zastavit?**

- vyčistěte štětečkem oblast foto senzoru.

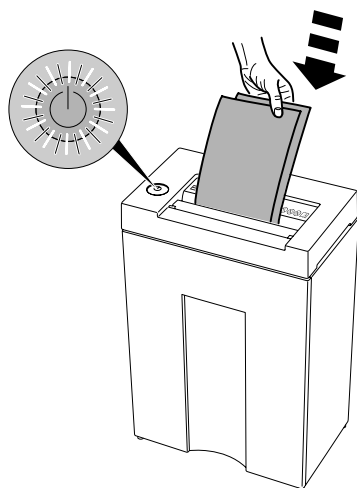
**Přístroj se zastavuje v průběhu skartace?**

důvod: přetížená tepelná pojistka  
zchlazovací perioda (10-15 min.)

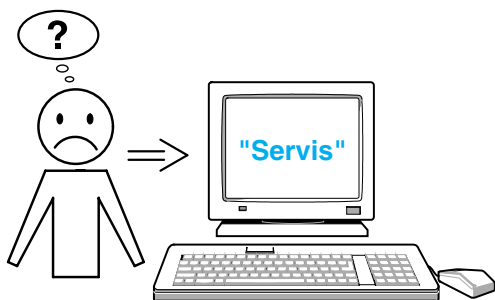

V případě jakýchkoli jiných problémů  
nebo dotazů se obraťte  
na Vašeho dodavatele.



Příslušenství:  
Olej pro skartovací stroje 200 ml



Čistící olejový papír pro skartovací stroje

**EBA**

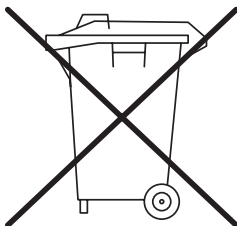

**EBA 1126**

---

Poznámky: