



## **CZ ■ Zavařovací hrnec**

*Návod k použití v originálním jazyce*

**ČTĚTE POZORNĚ A USCHOVEJTE JE PRO BUDOUCÍ POUŽITÍ**

- Tento spotřebič mohou používat děti ve věku 8 let a starší a osoby se sníženými fyzickými, smyslovými nebo mentálními schopnostmi nebo s nedostatkem zkušeností a znalostí, pokud jsou pod dozorem nebo byly poučeny o používání spotřebiče bezpečným způsobem a rozumí případným nebezpečím.
- Děti si se spotřebičem nesmějí hrát.
- Čištění a údržbu prováděnou uživatelem nesmějí vykonávat děti bez dozoru.
- Pokud je přívodní kabel poškozen, musí být vyměněn autorizovaným servisním střediskem nebo jinou podobně kvalifikovanou osobou, aby se zabránilo vzniku nebezpečné situace. Spotřebič s poškozeným přívodním kabelem je zakázáno používat.
- Tento spotřebič nesmějí používat děti. Udržovat spotřebič a jeho přívod mimo dosah dětí.
- Spotřebič je určen pouze pro použití v domácnosti. Není určen pro použití v prostorách, jako jsou:
  - kuchyňské kouty pro personál v obchodech, kancelářích a ostatních pracovištích;
  - hotelové nebo motelové pokoje a jiné obytné prostory; zemědělské farmy;
  - podniky zajišťující nocleh se snídaní.
- Přístupné povrchy spotřebiče jsou zahřáté při jeho použití a po ukončení používání v důsledku zbytkového tepla. Nedotýkejte se zahřátého povrchu. Pro manipulaci se spotřebičem používejte tepelně izolované rukojeti.
- Spotřebič neponořujte do vody ani jej neomývejte pod proudem tekoucí vody.
- Povrch, který přichází do kontaktu s potravinami, otřete měkkou houbičkou mírně navlhčenou v čisté teplé vodě a poté otřete dosucha čistou utěrkou.

**Varování:**

Nesprávné použití může vést k poranění.

- Tento spotřebič slouží k zavařování ovoce a zeleniny, pro přípravu horkých nápojů, polévek a omáček, blanšírování ovoce a zeleniny apod. Nepoužívejte jej k jiným účelům, než pro které je určen.
- Spotřebič nepoužívejte v průmyslovém prostředí nebo venku.
- Před připojením spotřebiče k síťové zásuvce se ujistěte, že se shoduje jmenovité napětí uvedené na jeho typovém štítku s napětím ve vaší zásuvce.
- Spotřebič připojujte k pouze řádně uzemněné síťové zásuvce. Nepoužívejte prodlužovací kabel nebo rozdvojku. V případě nutnosti použijte prodlužovací kabel, který je dimenzován na příkon tohoto spotřebiče.
- Spotřebič nepokládejte na elektrický nebo plynový vařič ani do jeho blízkosti, na odkapávací desku dřezu, okraj stolu, na nestabilní nebo nerovné povrchy. Spotřebič instalujte vždy na vodorovný, suchý a stabilní povrch. Nad spotřebičem musí být zajištěn dostatečný prostor pro jeho bezpečné plnění.
- Spotřebič nepoužívejte v bezprostředním okolí vany, sprchy nebo bazénu apod. nebo v místě, kde se může vyskytnout stříkající voda.
- Spotřebič používejte při okolní teplotě v rozsahu 5 až 35 °C.
- Spotřebič používejte pouze s originálním příslušenstvím, které je s ním dodáváno.
- Před uvedením spotřebiče do chodu se vždy ujistěte, že je řádně sestaven a naplněn tekutinou.
- Minimální množství tekutiny, kterým se hrnec plní, je přibližně 5 l. Hrnec nenaplňujte až po okraj. Plňte jej maximálně do úrovně 5 cm pod horním okrajem hrnce. V případě přeplnění hrozí nebezpečí vystříknutí zahřáté tekutiny.
- Při manipulaci s horkými tekutinami a potravinami dbejte zvýšené opatrnosti. Horká pára nebo rozstříknutí horkých tekutin a potravin může způsobit opaření.
- Při použití může docházet k úniku páry okolo víka. Dbejte zvýšené opatrnosti, aby nedošlo k opaření.
- Spotřebič nespouštějte naprázdno. Nesprávné používání může nepříznivě ovlivnit jeho životnost. Pro případ náhodného spuštění naprázdno je spotřebič vybaven tepelným jištěním, které jej vypne v případě přehřátí, aby nedošlo k jeho poškození. Před dalším použitím je třeba nechat spotřebič alespoň 30 minut vychladnout. Tekutinu nedoplňujte do hrnce bezprostředně poté, co došlo k jeho vypnutí.

- Do zahřátého spotřebiče nelijte ledově studenou vodu. Jinak by mohlo dojít k popraskání smaltovaného povrchu hrnce.
- Spotřebič vždy vypněte a odpojte od síťové zásuvky, pokud ho nebudete používat a pokud ho necháváte bez dozoru, před přemístěním a čištěním. Před přemístěním a čištěním nechejte spotřebič vychladnout.
- Spotřebič nepřemísťujte, když je zahřátý nebo když je naplněn zahřátou tekutinou nebo zavařovacími sklenicemi.
- Spotřebič udržujte v čistotě. Čištění provádějte dle pokynů uvedených v kapitole Čištění a údržba.
- Dbejte na to, aby se vidlice přívodního kabelu nedostala do kontaktu s vodou nebo vlhkostí. Na přívodní kabel nepokládejte těžké předměty. Dbejte na to, aby nevisel přes okraj stolu nebo aby se nedotýkal horkého povrchu.
- Spotřebič odpojte od síťové zásuvky tahem za zástrčku přívodního kabelu, nikoli za kabel. Jinak by mohlo dojít k poškození přívodního kabelu nebo zásuvky.
- Spotřebič nepoužívejte, pokud nefunguje správně nebo jeví jakékoli známky poškození. Aby se zabránilo vzniku nebezpečné situace, spotřebič neopravujte sami ani jej nijak neupravujte. Veškeré opravy svěřte autorizovanému servisnímu středisku. Zásahem do spotřebiče se vystavujete riziku ztráty zákonného práva z vadného plnění, případně záruky za jakost.

A

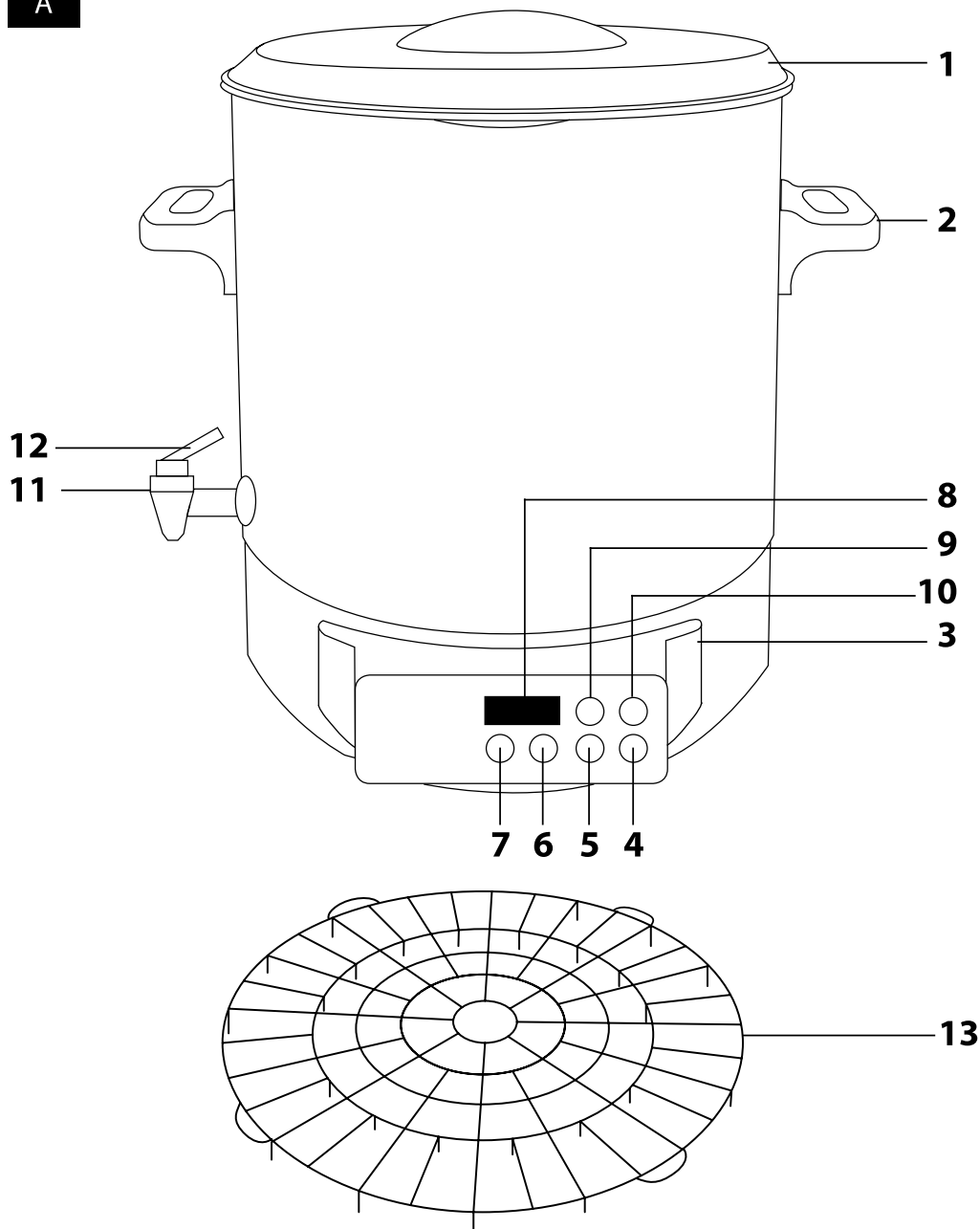

B

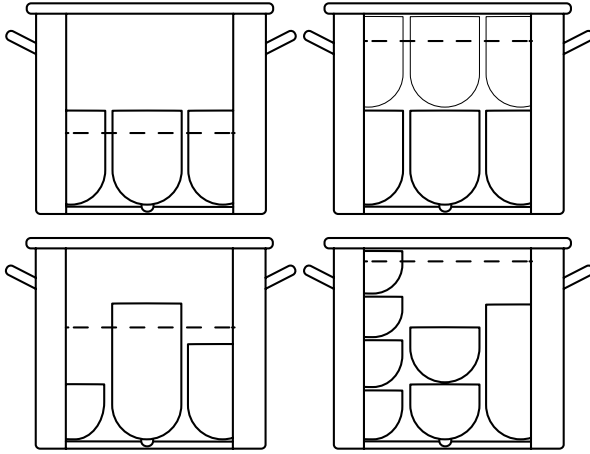





# CZ Zavařovací hrnec

## Návod k použití

- Před použitím tohoto spotřebiče se prosím seznamte s návodem k jeho obsluze, a to i v případě, že jste již obeznáni s používáním spotřebičů podobného typu. Spotřebič používejte pouze tak, jak je popsáno v tomto návodu k použití. Návodu uschovejte pro případ další potřeby.
- Minimálně po dobu trvání ochranné práva z vadného plnění, případně záruky za jakost doporučujeme uschovat originální přepravní karton, balící materiál, pokladní doklad a potvrzení o rozsahu odpovědnosti prodávajícího nebo záruční list. V případě přepravy doporučujeme zabalit spotřebič opět do originální krabice od výrobce.

### POPIS SPOTŘEBIČE

- A1** Odnímatelné víko
- A2** Tepelně izolované rukojeti
- A3** Prostor pro uložení přívodního kabelu
- A4** Tlačítko – pro snížení teploty nebo doby přípravy
- A5** Tlačítko + pro zvýšení teploty nebo doby přípravy
- A6** Tlačítko  pro nastavení minut (MIN)
- A7** Tlačítko  pro nastavení teploty (°C)

- A8** Displej
- A9** Tlačítko  pro spuštění přípravy
- A10** Tlačítko  pro zrušení přípravy
- A11** Výpustní kohout
- A12** Páka kohoutu
- A13** Zavařovací rošt
- A14** Ryska „M“ pro maximální objem vody při použití (uvnitř hrnce, bez vyobrazení)
- A15** Ryska „O“ pro minimální objem vody při použití (uvnitř hrnce, bez vyobrazení)

### PŘED PRVNÍM POUŽITÍM

- Před prvním použitím vyjměte spotřebič a jeho příslušenství z obalového materiálu a odstraňte veškeré propagační štítky či etikety. Zkontrolujte, že spotřebič ani žádná jeho součást nejsou poškozeny.

### Instalace výpustního kohoutu

- Před použitím je důležité instalovat výpustní kohout **A11**, pokud již není instalován z výroby.
- Výpustní kohout **A11** se skládá z: výpustního kohoutu, dvou těsnících podložek a zajišťovací matice.
- Na výpustní kohout **A11** nejprve nasadte jednu těsnící podložku a následně jej vložte do otvoru v těle hrnce. Nyní nasadte druhou těsnící podložku a zajistěte pomocí matice. Ujistěte se, že je matice řádně dotažena, aby během používání neunikala tekutina. Nalijte do hrnce trochu vody a vyzkoušejte, zda voda nikud neuniká. Pokud ano, je třeba matice dotáhnout. V případě potřeby můžete použít i klíč odpovídající velikosti matice. Nicméně buďte opatrní, abyste nepoškrábali vnitřní prostor hrnce.

### První použití

- Vnitřní prostor hrnce vytřete navlhčeným hadíkem. Naplňte jej zhruba 5 l čisté vody a nechte v něm vodu zhruba 10 minut převařit. Poté nechte spotřebič vychladnout. Pod výpustní kohout **A11** umístěte vhodnou nádobu a vodu do ní vypusťte. Podrobné pokyny k použití spotřebiče jsou uvedeny v kapitole „Použití spotřebiče“.







#### Poznámka:

Při prvním spuštění se může objevit mírný zápach. To je zcela normální jev, který zkrátce zmizí.

- Nyní je spotřebič připraven k použití.

### POUŽITÍ SPOTŘEBIČE

#### 1. ZAVAŘOVÁNÍ

1. Spotřebič umístěte na vodorovný, suchý a stabilní povrch a zcela rozviňte přívodní kabel.
2. Hrnec naplňte požadovaným množstvím vody nebo jiné tekutiny. Vždy dodržujte rysky minima a maxima.
3. Pokud chcete použít spotřebič k zavařování, na dno hrnce nejprve umístěte zavařovací rošt **A13**. Zavařovací nádoby nikdy nepokládáte přímo na dno zavařovacího hrnce. Zavařovací sklenice mohou mít různou výšku a tvar a měly by být ponořeny ve vodě ze 2/3 až 3/4. Pokud skládáte sklenice na sebe do dvou nebo více řad, sklenice v nejvyšší řadě by měly být ponořeny do 3/4 své výšky, viz obrázek **B**.
4. Hrnec uzavřete víkem **A1** a přívodní kabel připojte k síťové zásuvce. Světelná kontrolka tlačítka  **A10** se rozblíká a na displeji **A8** se zobrazí časový údaj „00:00“.
5. Stiskněte tlačítko  **A6** pro nastavení doby přípravy a na displeji **A8** se zobrazí výchozí doba přípravy „02:00“ (2 hodiny). Minuty se rozblíkají. Tlačítka +/- nastavte minuty. Podržením tlačítka + nebo - zrychlíte nastavení.
6. Poté stiskněte znovu tlačítko  **A6** a hodiny se rozblíkají. Tlačítka +/- nastavte hodiny. Podržením tlačítka + nebo - zrychlíte nastavení.
7. Stiskněte tlačítko  **A7** pro nastavení teploty. Na displeji **A8** se zobrazí výchozí teplota „100“. Tlačítko +/- nastavte požadovanou teplotu. Podržením tlačítka + nebo - zrychlíte nastavení.





#### Poznámka:

Je možné nejdříve nastavit teplotu a poté dobu přípravy. Na funkčnost hrnce to nebude mít vliv.

8. Jakmile jste nastavili dobu přípravy a teplotu, stiskněte tlačítko  **A9** pro spuštění hrnce. Zazní zvukové upozornění. Na displeji **A8** se budou střídavě zobrazovat aktuální teplota a nastavená doba přípravy.
9. Jakmile teplota vody uvnitř hrnce dosáhne nastavené teploty, zazní zvukové upozornění a na displeji **A8** se spustí odtáčení nastavené doby přípravy. Na displeji **A8** se budou střídavě zobrazovat nastavená teplota a zbývající doba přípravy.
10. Jakmile je doba přípravy u konce, zazní zvukové upozornění. Hrnec se přepne do pohotovostního režimu a na displeji **A8** se zobrazí „00:00“.



#### Poznámka:

Pokud nastavíte pouze teplotu a poté stisknete tlačítko  **A9**, hrnec automaticky nastaví výchozí dobu přípravy, tj. „02:00“ (2 hodiny). Proces přípravy můžete kdykoliv zrušit stisknutím tlačítka  **A10**. Na displeji **A8** se zobrazí „00:00“ a hrnec se přepne do pohotovostního režimu. Pokud během nastavení teploty nebo doby přípravy uděláte chybu, stisknete tlačítko  **A10**. Proces nastavení se zruší a můžete provést nové nastavení.

11. Po ukončení zavařování nechte obsah hrnce chvíli zchladnout. Vodu vypusťte výpustním kohoutem **A11**, ale ne však zcela. Dno hrnce nechte zasytí vodou až do úplného vychladnutí. Po vypuštění vody opatrně vyjměte sklenice pomocí kličky nebo chňapky a nechte je zvolna vychladnout dnem vzhůru na utěrce. Plechovky by se měly po vyjmutí ponořit do studené vody.
12. Po ukončení používání odpojte spotřebič od síťové zásuvky. Před jakoukoli další manipulací jej nechte vychladnout.

### 2. Ohřev

Spotřebič lze rovněž použít k ohřevu polévek, omáček a jiných viskózních tekutin, k přípravě svařené vína, punče, horkého čaje apod. V tomto případě zajistěte, aby byl ze zavařovacího hrnce vyjmut zavařovací rošt **A13**.

Nastavte teplotu i dobu ohřevu podle pokynů v části „Zavařování“, kroky 5 – 7.



#### Poznámka:

Pokud si nejste jisti, jak dlouhou dobu ohřevu nastavit, použijte výchozí dobu, tj. 2 hodiny.

- Stiskněte tlačítko  **A9** pro spuštění hrnce. Zazní zvukové upozornění. Na displeji **A8** se budou střídavě zobrazovat aktuální teplota a nastavená doba přípravy.
- Jakmile teplota vody uvnitř hrnce dosáhne nastavené teploty, zazní zvukové upozornění a budete moci ohřátou tekutinu sáčet.
- Výpustní kohout **A11** je vhodný pro stažení tekutin s nízkou viskozitou, jako je např. svařené víno, punč, horký čaj apod. Nepoužívejte jej ke stažení polévek, omáček apod. Pro odebrání omáček, polévek apod. z zavařovacího hrnce je vhodné použít naběračku.



#### Poznámka:

Viskózní tekutiny třeba je stále míchat během fáze zahřívání, aby nedošlo k jejich spálení. Pravidelné míchání je vyžadováno i při jejich udržování v teplem stavu.

### POKyny K ZAVAŘOVÁNÍ

- K zavařování používejte pouze kvalitní, čerstvé a zralé suroviny. Před zavařováním surovin důkladně omyjte vlažnou vodou a nechte je volně uschnout.
- Zavařovací nádoby (sklenice, plechovky apod.) musí být před plněním sterilizovány. Totéž platí pro jejich uzávěry. Nedotýkejte se sterilizovaných nádob ani jejich uzávěrů zevnitř. Nepoužívejte poškozené nádoby nebo uzávěry.
- Sklenice naplňte maximálně 2 cm pod horní okraj. Zavařujete-li mixované pokrmy, dřeň, kečup apod., zavařovací sklenice plňte maximálně 3 až 4 cm pod horní okraj.
- Při zavařování masa nebo uzenin (párky apod.) plňte nádoby jen do 3/4 jejich objemu.
- Po naplnění zavařovací sklenice vždy řádně uzavřete.
- Doba zavařování se počítá až od dosažení požadované teploty.
- Ekonomickou metodou zavařování je sterilizace v páře. Hrnec se naplní vodou jen zhruba do úrovně 15 cm a sklenice se postaví na zavařovací rošt **A13**. Jestliže se voda částečně vyvaří, doplňte ji a zároveň prodlužte dobu zavařování o čas, který byl třeba k opětovnému dosažení požadované teploty.
- Po ukončení zavařování nechte sklenice zvolna vychladnout dnem vzhůru na utěrce. Plechovky by se měly po vyjmutí ponořit do studené vody.
- Sklenice a plechovky je vhodné označit obsahem a datem zavařování. Zavařování skladujte nejlépe v chladu a temnu.
- Zavařování mají velmi dlouhou trvanlivost, nikoli však neomezenou. Zavařování proto kontrolujte a průběžně konzumujte.
- Přesnější postupy a typy k zavařování najdete v odborné literatuře nebo na internetových stránkách.

## RYCHLÝ PRŮVODCE ZAVAŘOVÁNÍM

SUROVINY	NASTAVENÍ TEPLOTY	DOPORUČENÁ DOBA ZAVAŘOVÁNÍ
<b>Ovoce</b>		
Jablečné pyré	90 °C	30 min
Jablka (měkká / tvrdá)	85 °C	30 / 40 min
Meruňky	80 °C	30 min
Hrušky (měkké)	90 °C	30 min
Hrušky (tvrdé)	90 °C	50 min
Jahody	80 °C	25 min
Borůvky	85 °C	30 min
Maliny	80 °C	25 min
<b>Zelenina</b>		
Květák	100 °C	90 min
Fazole	100 °C	120 min
Hrášek	100 °C	130 min
Okurky nakládačky	80 °C	30 min
Kedlubna	100 °C	120 min
Chřest	100 °C	100 min
<b>Maso</b>		
Syrové maso nakrájené na kousky	100 °C	120 min
Kousky pečeného masa	100 °C	90 min
Kousky pečeného kuřecího masa	100 °C	65 min
Hotový guláš	100 °C	60 min
Syrové mleté maso	100 °C	120 min
Párky	100 °C	120 min



### Poznámka:

Výše uvedené doby jsou pouze orientační a nezahrnují dobu potřebnou k dosažení požadované teploty. Skutečná doba zavařování se může lišit v závislosti na velikosti surovin.

### Ochranná tepelná pojistka

- Hrnc je vybaven ochrannou tepelnou pojistkou, která jej chrání před poškozením.
- K aktivaci tepelné pojistky může dojít při přehřátí hrnce, např. pokud je v hrnci malé množství vody (pod ryskou minimální) nebo se voda během přípravy vypařila. Jakmile dojde k aktivaci tepelné pojistky, hrnc se automaticky vypne. Doporučujeme odpojit přívodní kabel od síťové zásuvky a nechat hrnc vychladnout. Poté můžete hrnc znovu používat. Pokud by problém přetrvával, přestaňte hrnc používat a obraťte se autorizované servisní středisko.

### ČIŠTĚNÍ A ÚDRŽBA

- Před čištěním odpojte zástrčku přívodního kabelu od síťové zásuvky a nechte spotřebič vychladnout.
- K čištění jakýchkoli částí spotřebiče nepoužívejte čisticí prostředky s abrazivním účinkem, ředidla apod., které by mohly poškodit povrch spotřebiče. Žádná součást tohoto spotřebiče není určena pro mytí v myčce nádobí.



### Varování:

Aby se zabránilo nebezpečí úrazu elektrickým proudem, nepoužívejte spotřebič, napájecí kabel ani síťovou zástrčku do vody nebo jiné tekutiny.

- Zbylý obsah hrnce vylijte nebo vypusťte kohoutem **A11** do vhodné nádoby. Vnitřní prostor hrnce vypláchněte čistou teplou vodou. V případě potřeby jej otřete navlhčeným hadříkem s přísadkou malého množství neutrálního kuchyňského saponátu. Po aplikaci saponátu jej řádně vypláchněte čistou vodou.
- Zavařovací rošt **A13** můžete mýt v teplé vodě s trochou kuchyňského prostředku na mytí nádobí. Opláchněte v čisté vodě a otřete dosucha.
- Výpustní kohout **A11** je pro snadnější čištění rozebíratelný. Z kohoutu **A11** odšroubujte páku **A12** a důkladně ji opláchněte pod čistou tekoucí vodou s přísadkou malého množství neutrálního kuchyňského saponátu. Nečistoty usazené uvnitř výpustního kohoutu **A11** můžete vyčistit za použití vody a malého kartáčku s jemnými štětini. Po vyčištění našroubujte páku **A12** zpět. Na závěr nechejte výpustní kohout **A11** propláchnout a to tak, že hrnc naplníte čistou vodou, kterou pak vypustíte kohoutem **A11** do vhodné nádoby.
- K čištění vnějšího povrchu spotřebiče použijte hadřík mírně navlhčený ve slabém roztoku saponátového čisticího přípravku. Po aplikaci saponátového přípravku otřete povrch hadříkem mírně navlhčeným v čisté vodě a pak jej vytríte dosucha.

### ODSTRAŇOVÁNÍ VODNÍHO KAMENE

- Pro odstraňování vodního kamene lze použít roztok připravený z vody a octa nebo kyseliny citrónové. Doporučené ředění vody a octa je v poměru 1:1. Doporučené ředění kyseliny citrónové jsou přibližně dvě kávové lžičky na půl litru vody.
- Do hrnce nalijte připravený odvápnovací roztok a nastavte teplotu na 80 °C. Spusťte hrnc tlačítkem **A9**, a jakmile teplota dosáhne nastavené teploty, nechejte jej odstát 30 až 60 minut. Poté roztok vypusťte výpustním kohoutem **A11** nebo vylijte. Hrnc řádně vypláchněte a před dalším použitím v něm nechejte převařit čistou vodu.

### Uložení

- Pokud nebudete spotřebič delší dobu používat, odpojte zástrčku od síťové zásuvky, nechte spotřebič vychladnout a vyčistěte jej podle výše uvedených pokynů.
- Zavařovací rošt **A13** umístěte do hrnce a přívodní kabel omotejte okolo základny hrnce.

- Uložte spotřebič na suché, čisté a dobře větrané místo, kde nebude vystaven extrémním teplotám a kde bude mimo dosah dětí nebo zvířat.

### TECHNICKÉ ÚDAJE

Jmenovitý rozsah napětí.....	220 – 240 V~
Jmenovitý kmitočet.....	50/60 Hz
Jmenovitý příkon.....	1800 W
Kapacita hrnce.....	cca 27 l
Nastavení teploty.....	30 – 100 °C

Změny textu a technických specifikací vyhrazeny.

### POKYNY A INFORMACE O NAKLÁDÁNÍ S POUŽITÝM OBALEM

Použitý obalový materiál odložte na místo určené obcí k ukládání odpadu.

### LIKVIDACE POUŽITÝCH ELEKTRICKÝCH A ELEKTRONICKÝCH ZAŘÍZENÍ



Tento symbol na produktech anebo v průvodních dokumentech znamená, že použité elektrické a elektronické výrobky nesmí být přidány do běžného komunálního odpadu. Ke správné likvidaci, obnově a recyklaci předejte tyto výrobky na určené sběrná místa. Alternativně v některých zemích Evropské unie nebo jiných evropských zemích můžete vrátit své výrobky místnímu prodejci při koupi ekvivalentního nového produktu.

Správnou likvidací tohoto produktu pomůžete zachovat cenné přírodní zdroje a napomáháte prevenci potenciálních negativních dopadů na životní prostředí a lidské zdraví, což by mohly být důsledky nesprávné likvidace odpadů. Další podrobnosti si vyžádejte od místního úřadu nebo nejbližšího sběrného místa. Při nesprávné likvidaci tohoto druhu odpadu mohou být v souladu s národními předpisy uděleny pokuty.

#### Pro podnikové subjekty v zemích Evropské unie

Chcete-li likvidovat elektrická a elektronická zařízení, vyžádejte si potřebné informace od svého prodejce nebo dodavatele.

#### Likvidace v ostatních zemích mimo Evropskou unii

Tento symbol je platný v Evropské unii. Chcete-li tento výrobek zlikvidovat, vyžádejte si potřebné informace o správném způsobu likvidace od místních úřadů nebo od svého prodejce.



Tento výrobek splňuje veškeré základní požadavky směrnice EU, která se na něj vztahuje.